

## 7. TESTE:

Após a instalação, verifique o funcionamento seguindo as instruções abaixo:

Interrompa o feixe a 50 cm da unidade transmissora, 50 cm da unidade receptora e na metade da distância entre as duas unidades, observando sempre a interrupção do feixe através do led indicativo de sintonia.

Caso o led indicativo de sintonia não apague em alguma das situações acima, o receptor pode estar sintonizado por reflexão do sinal do transmissor correspondente a ele ou de outros transmissores que estejam no local, ocasionada principalmente por paredes ou piso claros.

Neste caso, verifique qual transmissor pode estar ocasionando a reflexão e mude-o de posição; caso a distância entre receptor e transmissor seja curta, coloque um resistor de aproximadamente 500 ohms em série com a alimentação deste transmissor (diminuição de potência).

### CERTIFICADO DE GARANTIA

A **DECIBEL**® garante este equipamento por 12 (doze) meses a contar da emissão da Nota Fiscal. Esta garantia assegura ao adquirente a correção dos eventuais defeitos de fabricação, desde que sejam constatadas falhas em condições normais de uso do equipamento. Não estão cobertas nesta garantia: carcaças e outras partes do produto que venham apresentar danos provocados por acidente, agentes da natureza, se utilizado em desacordo com o manual de instruções, se estiver ligado a sistema de alimentação imprópria, ou ainda, apresente sinais de ter sido violado, ajustado ou consertado por pessoa não credenciada pela **DECIBEL**®.

Modelo: \_\_\_\_\_ N° de Série: \_\_\_\_\_.

N° do Pedido de Compra: \_\_\_\_\_ N° da Nota Fiscal: \_\_\_\_\_.

Visite o nosso site: [www.decibel.com.br](http://www.decibel.com.br) E-mail: [decibel@decibel.com.br](mailto:decibel@decibel.com.br)  
Rua 18 de Fevereiro, 366-Chácara Mafalda- São Paulo- SP- CEP: 03373-075.  
Fone: (0xx11) 2916-6722 (tronco chave)

**DECIBEL**®

Indústria e Comércio LTDA.

# SEMÁFORO AUTOMÁTICO

# KIT D292 RF

## MANUAL DE INSTALAÇÃO E FUNCIONAMENTO

Novembro/2021

[www.decibel.com.br](http://www.decibel.com.br)

## 1. DESCRIÇÃO:

Alerta através de sinalização visual à LED e sonora (opcional) a utilização do mesmo acesso de entrada e saída da garagem.

## 2. COMPOSIÇÃO DO KIT D292 RF:

02 Pares de Barreiras **D50-1 RF** (01 e 02);  
02 Sinalizadores **D292 RF** (01 e 02);  
02 Fontes.

## 3. CARACTERÍSTICAS:

### 3.1. Barreiras infravermelho **D50-1 RF**

- Tensão de alimentação de 12 a 24 VDC;
- Consumo de corrente do conjunto: 80 mA máximo;
- Alcance externo do feixe: 20 m;
- Led indicativo de sintonia;
- Ângulo de abertura do feixe: 20°;
- Tampa protetora;
- Acionamento e desacionamento do contato interno imediato;
- Corrente do contato: 500 mA;
- Dimensões: 85 x 47 x 45 mm;
- Não utilize o relé do sensor para comutar cargas indutivas, pois podem danificar o relé da unidade.**



Figura 1

## 5. FUNCIONAMENTO:

Após a alimentação ser estabelecida, verifique se os leds indicativos de sintonia nas unidades receptoras **D50-1 RF** estão apagados (indicando que as unidades estão alinhadas). Nessa condição os sinalizadores **D292 RF** 01 e 02 estarão com o módulo verde aceso indicando que tanto a entrada como a saída estão liberadas.

Quando, por exemplo, um veículo sair do prédio, irá ocorrer a interrupção do feixe da barreira **D50-1 RF** 02 localizada na garagem, será enviado um sinal de rádio ao sinalizador **D292 RF** 01 localizado na entrada, acionando a sirene (opcional), apagando o módulo verde e acendendo o vermelho indicando que a entrada de veículos está proibida. Essa condição se manterá até que o veículo interrompa a barreira **D50-1 RF** 01 localizada na entrada, então o sinalizador voltará a apagar o módulo vermelho, acenderá o verde e a sirene desligará (opcional).

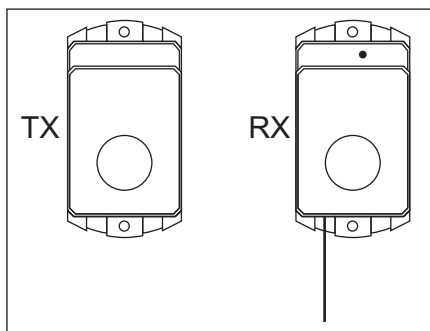
No caso da entrada do veículo no prédio, o mesmo funcionamento será observado, mas agora a sinalização será realizada pelo **D292 RF** 02, localizado no interior da garagem.

Caso o veículo interrompa alguma das barreiras e depois retorne em marcha à ré (caso o motorista desista de sair da garagem, por exemplo), o sinalizador ficará 30 segundos com o módulo vermelho aceso e depois voltará a acender o verde.

## 6. PRECAUÇÕES **D50-1 RF**:

- Não instale a unidade receptora com a lente voltada diretamente para o sol;**
- Certifique-se de que o lado que possui a saída dos fios fique posicionado para cima (conforme figura 5);
- Utilize as fontes enviadas no **KIT D292 RF** para alimentar as Barreiras;
- Não deixe o cabeamento exposto ao sol, chuva ou umidade;
- Não instale as unidades em superfícies que sofram trepidações ou deslocamentos;
- Observe para que o receptor não sintonize ou sofra interferência de outra fonte de infravermelho;
- Não ultrapasse a distância máxima permitida;
- Deve-se sempre verificar se a barreira possui tensão acima de 12 VDC, para que ela possa alcançar a distância máxima especificada e não venha apresentar disparos falsos. Sempre faça as medições com as barreiras ligadas e alinhadas.



Figura 5



Figura 6

### 4.3 D292 RF 01 e 02:

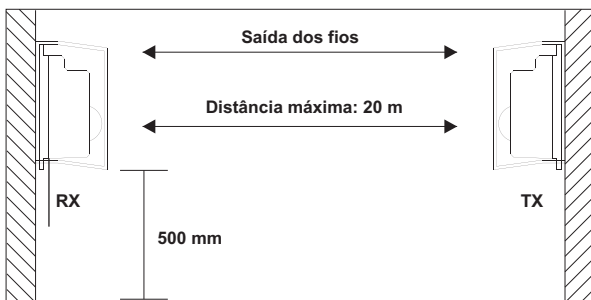
Para instalar os **D292 RF** 01 e 02, fixe-os através de 4 parafusos nos orifícios localizados em sua base e **sempre com os módulos voltados para baixo** (Figura 2). Alimente os sinalizadores com 90/240 VAC (fios roxos).

### 4.4 Esquema de Instalação do KIT **D292 RF**:

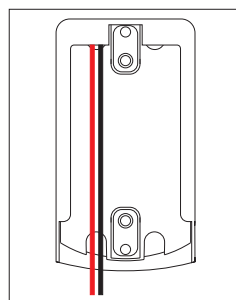

Figura 7

### 3.2. Sinalizadores **D292 RF**

- Possui receptor RF: alcance de 300 metros em linha reta sem obstáculos;
- Possui sinalização acústica: 70 dB (opcional);
- Alimentação Full Range 90/240 VAC;
- Iluminação LED;
- Módulos com acendimento individual;
- Resistente a intempéries;
- Corpo em policarbonato;
- Suporte em alumínio e ABS;
- Índice de proteção: IP 65;
- Temperatura de operação: -5°C a 80°C;
- Dimensões: 330 x 160 x 41 mm.

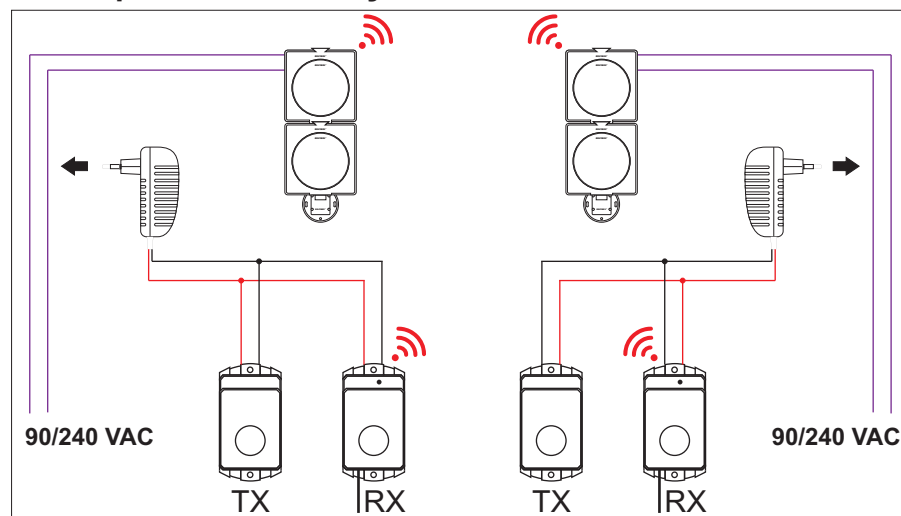

Figura 2

### 3.3. Fontes

- Alimentação Full Range 90/240 VAC;
- Tensão máxima de saída: 12 VDC;
- Corrente máxima de saída: 1 A.

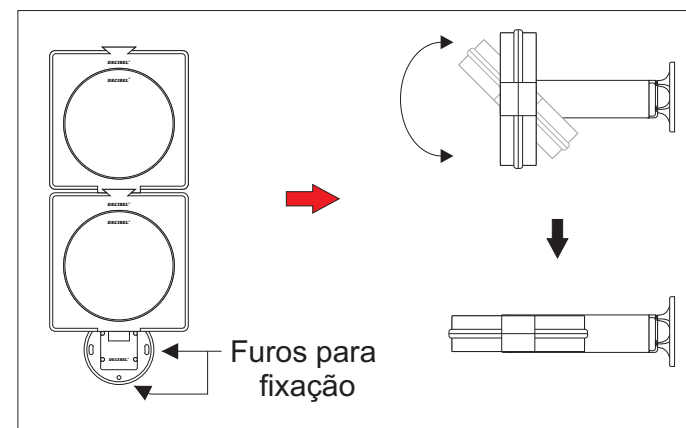

Figura 3

## 4. INSTALAÇÃO:

### 4.1 DISPOSIÇÃO DOS EQUIPAMENTOS (EXEMPLO DE INSTALAÇÃO):

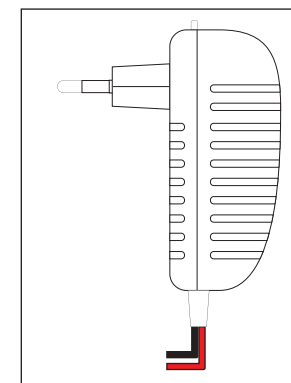

Figura 4

Instale todos os componentes do Kit de forma que haja visada entre eles, a instalação em desacordo com essa condição causará o não funcionamento do conjunto.

É imprescindível que os equipamentos sejam instalados conforme a orientação da Fig. 4, o funcionamento do **Kit D292 RF** depende da correta disposição dos mesmos. Verifique nos equipamentos as etiquetas de identificação (**D50-1 RF** 01 e 02 e **D292 RF** 01 e 02). Caso haja a necessidade da utilização de mais pares, instale-os em conjuntos conforme a tabela abaixo:

Produtos	Pares
<b>D50-1 RF e D292 RF</b>	01 e 02
	03 e 04
	05 e 06

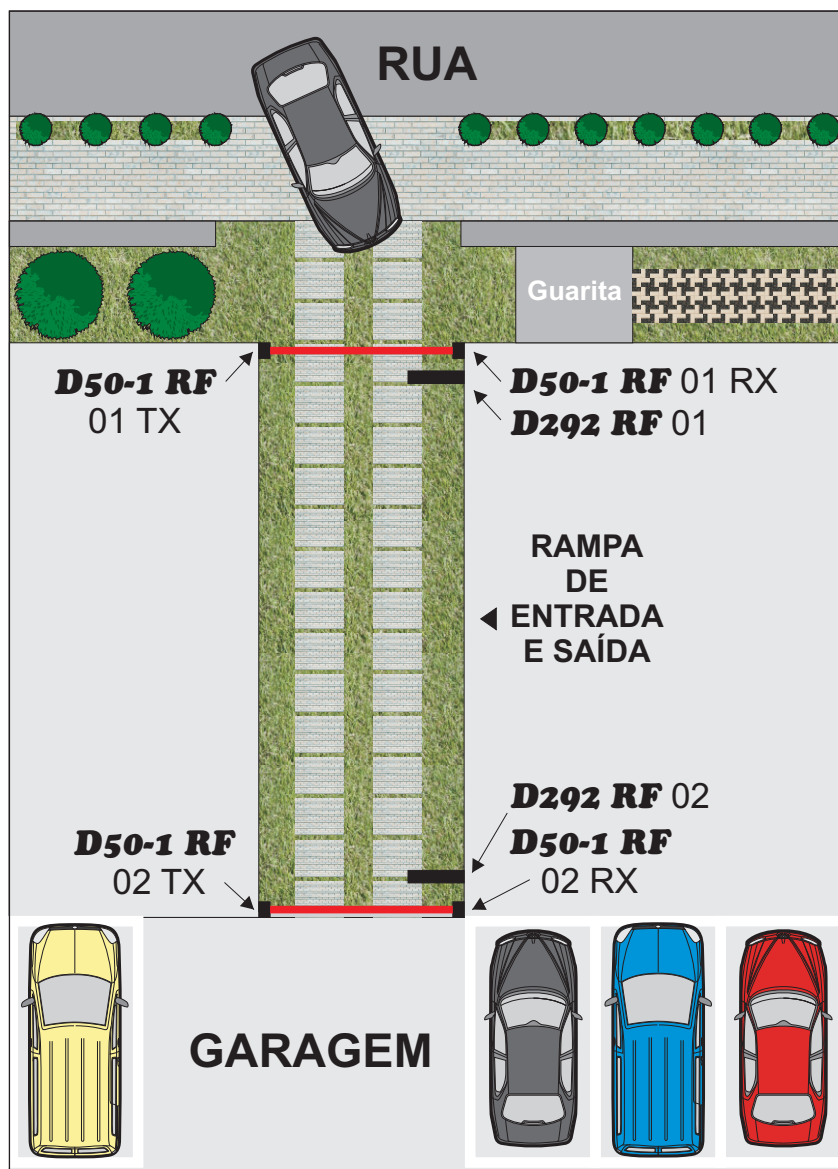
*A utilização em desacordo com a especificada na tabela ao lado causará o não funcionamento do produto!*

### 4.2 BARREIRAS **D50-1 RF** e Fontes:

- Fixe a unidade receptora a uma altura igual ou superior a 500 mm com os fios voltados para cima (Fig. 5);
- Passe os fios conforme indicado na Fig.6;
- Fixe a unidade receptora (RX);
- Ligue as unidades RX e TX nas Fontes de alimentação obedecendo a polaridade:
  - Fios vermelhos das Barreiras = Fios vermelhos das fontes;
  - Fios pretos das Barreiras = Fios pretos das fontes;
- Conecte as Fontes na rede AC (90/240 VAC);
- Direcione a unidade transmissora para a receptora até que o led de sintonia da unidade receptora apague;
- Fixe a unidade transmissora;
- Encaixe as tampas protetoras;
- A unidade receptora possui um relé interno e disponibiliza seus contatos secos através dos fios verde, cinza e roxo referentes aos contatos NF, C e NA, respectivamente. **A ligação destes fios não é necessária para o funcionamento do Kit RF.** Utilize, por exemplo, os contatos NF e C para ligação em centrais de alarme e os contatos NA e C para automatização de portões.